

第21回 週刊長野杯少年サッカー大会 開催要項

- 目的:** 試合経験を通じ、U11年代でのレベルアップを図る
次の年代での活躍のため、個人の長所と短所を発見、確認する大会とする
- 期日:** 2017年9月16日(土)
- 会場:** 千曲川リバーフロント・スポーツガーデン A・B面
- カテゴリ:** U11 (長野市サッカー協会加盟チーム)
- 主催:** 長野市サッカー協会 4種委員会
- 協賛:** 株式会社 週刊長野新聞社
- 開会式:** 行いません。
- 代表者会議:** 9:00～ 本部前にて代表者会議を行いますので全チーム(代表者か監督)出席をお願いします。
- 閉会式:**
【表彰】 ・競技終了後に、全チーム参加で行います
優勝、準優勝、第三位(賞状とトロフィー)、第四位(賞状)
チーム優秀選手賞(メダル・各チーム1名)
【講評】 4種委員長
- 大会参加費:** 3,000円 (大会当日、本部で支払いをお願いします)
- チーム数:** 参加16チーム
- 競技規則:** 2017年度日本サッカー協会競技規則による(8人制)
- 審判:** ・1人制とします(2人制でも可。※芝の保護のため3人制は禁止されています)
※1位トーナメントは2人制、2位トーナメント以下は1人制で前後半交代制
- 大会規定:** ・日本サッカー協会競技規則に準ずる(8人制)
・着用ユニフォームは当該チームにて決定してください
(なお審判員より指摘を受けた場合は、指示に従ってください)
- 試合方法:** ・別紙対戦表を参照
・試合時間は、15-5-15
(ハーフタイムのピッチ内練習不可)
・リーグ戦では、勝点方式(勝3点、引き分け1点、負0点)で順位を決し、同点の場合は①得失点差、
②得点、③失点、④当該チーム同士の勝敗、⑤代表者のくじ引きで決定する。
・順位トーナメントで引き分けの場合は、3名によるPK戦により勝利チームを決める
・試合予定時間5分前に本部前に集合
・飲水タイムは主審の判断による
- 注意事項:** ・選手、チーム役員は、必ずスポーツ傷害保険に加入済みのこと
・ベンチと応援席の分離を行い、観戦マナーを守ること
①応援席からの技術的、戦術的指示の禁止 ②ピッチ周辺及び見える場所での禁煙・分煙
・大会中の障害(病気を含む)および事故は、各チーム責任とする
・場内駐車場は、荷物車を含めた各チーム4台まで駐車可能とするが、それ以外は屋島橋下を利用すること
・ピッチ内での飲料は水のみとする
・ゴミは持ち帰ること。また終了後のテント周辺でのゴミ拾い、清掃にご協力ください
・天候の変化については、各チーム代表者と協議の上、続行あるいは中止を判断する
(小雨決行ですが、悪天候の場合は朝7:00頃までに各チームにご連絡いたします)

☆リバーフロントからのお願い!

- ・周辺の通路、および中央通路の駐車は禁止されていますので指定場所への駐車をお願いします。
 - ・クラブハウス前斜路は、村山方面からの侵入は事故の恐れがありますのでしないでください。
 - ・C面は養生中ですので立ち入らないで下さい。
 - ・東側ではピッチ造成中です。現場への侵入はしないでください。
- また、日中に散水する場合があります。ポンプの音等でご迷惑をおかけする時間帯があります。
ご理解をお願いいたします。

問合せ先: 豊野フットボールクラブ 柳澤 090-3103-8572

第21回 週刊長野杯少年サッカー大会 (9月16日)

○午前の部(予選リーグ)※参加16チーム

リバーフロント・A面

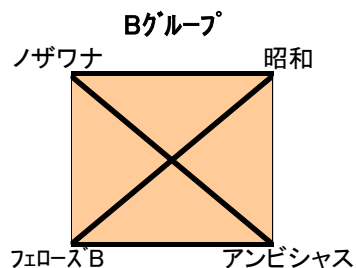
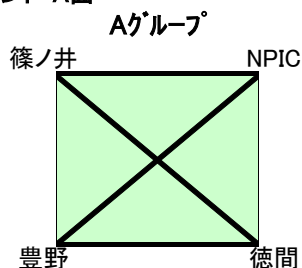

リバーフロント・B面

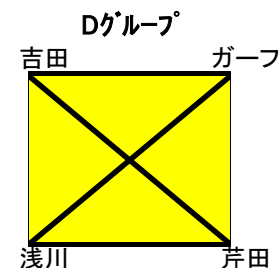
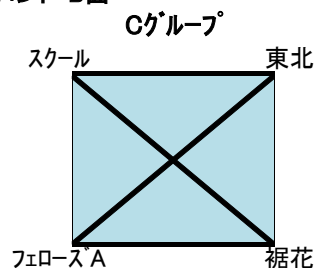

時間	リバーA面:川側	主審	リバーA面:土手側	主審
1 9:30-10:05	篠ノ井 x NPIC	フェローズB	豊野 x 徳間	ノザワナ
2 10:15-10:50	ノザワナ x 昭和	篠ノ井	フェローズB x アンビシヤス	豊野
3 11:00-11:35	篠ノ井 x 徳間	昭和	NPIC x 豊野	アンビシヤス
4 11:45-12:20	ノザワナ x アンビシヤス	NPIC	昭和 x フェローズB	徳間

時間	リバーB面:橋側	主審	リバーB面:通路側	主審
1 9:30-10:05	スクール x 東北	浅川	フェローズA x 裾花	吉田
2 10:15-10:50	吉田 x ガーフ	スクール	浅川 x 芹田	フェローズA
3 11:00-11:35	スクール x 裾花	ガーフ	東北 x フェローズA	芹田
4 11:45-12:20	吉田 x 芹田	東北	ガーフ x 浅川	裾花

○午後の部(順位決定トーナメント)

リバーフロント・A面(川側)

1位トーナメント

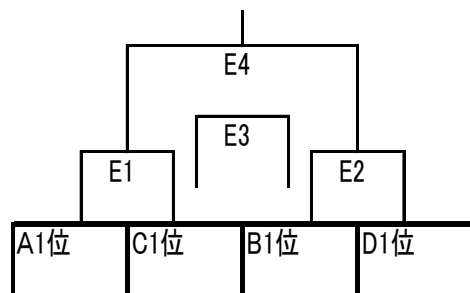

リバーフロント・A面(土手側)

2位トーナメント

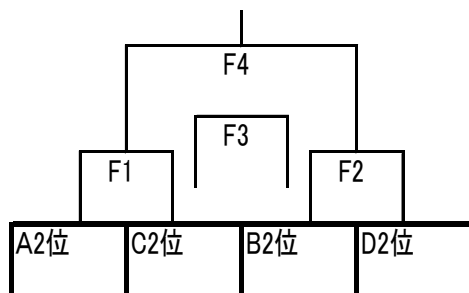

リバーフロント・B面(橋側)

3位トーナメント

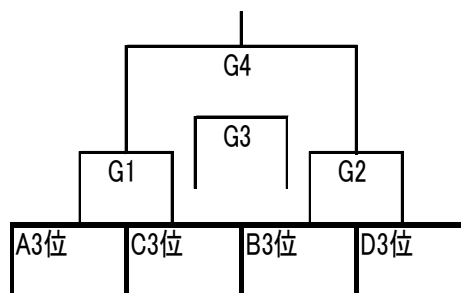

リバーフロント・B面(通路側)

4位トーナメント

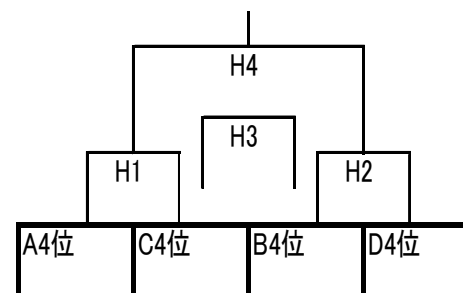

時間	1位トーナメント				2位トーナメント			
	リバーA面:川側	主審	副審	リバーA面:土手側	主審			
					前半	後半		
5 12:50-13:25	A1位 x C1位	B1位	D1位	A2位 x C2位	B2位	D2位		
6 13:35-14:10	B1位 x D1位	A1位	C1位	B2位 x D2位	A2位	C2位		
7 14:40-15:15	E1負 x E2負	E1勝	E2勝	F1負 x F2負	F1勝	F2勝		
8 15:25-16:00	E1勝 x E2勝	E1負	E2負	F1勝 x F2勝	F1負	F2負		

----- 閉会式 -----

時間	3位トーナメント				4位トーナメント			
	リバーB面:橋側	主審		リバーB面:通路側	主審			
		前半	後半		前半	後半		
5 12:50-13:25	A3位 x C3位	B3位	D3位	A4位 x C4位	B4位	D4位		
6 13:35-14:10	B3位 x D3位	A3位	C3位	B4位 x D4位	A4位	C4位		
7 14:40-15:15	G1負 x G2負	G1勝	G2勝	H1負 x H2負	H1勝	H2勝		
8 15:25-16:00	G1勝 x G2勝	G1負	G2負	H1勝 x H2勝	H1負	H2負		

----- 閉会式 -----

○決勝トーナメント(予選L:1位)

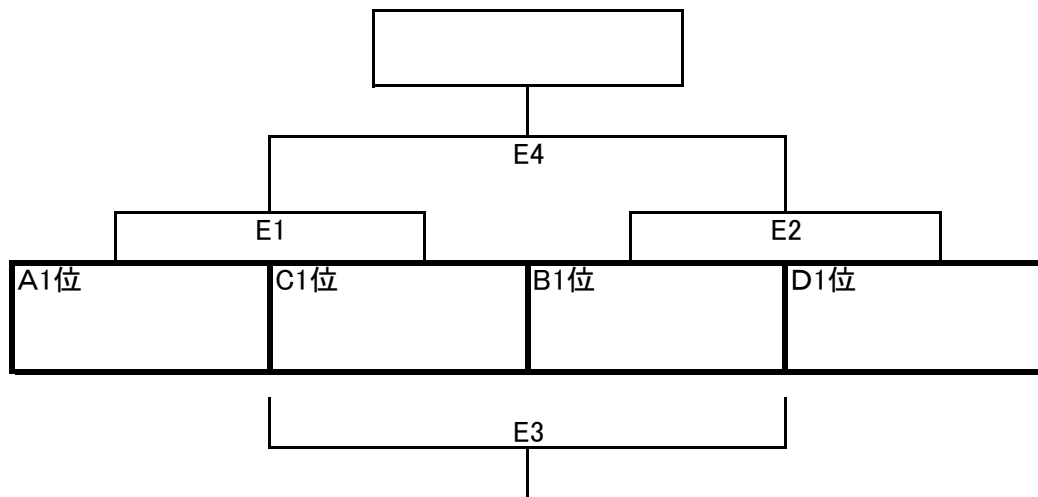

○順位決定トーナメント(予選L:2位)

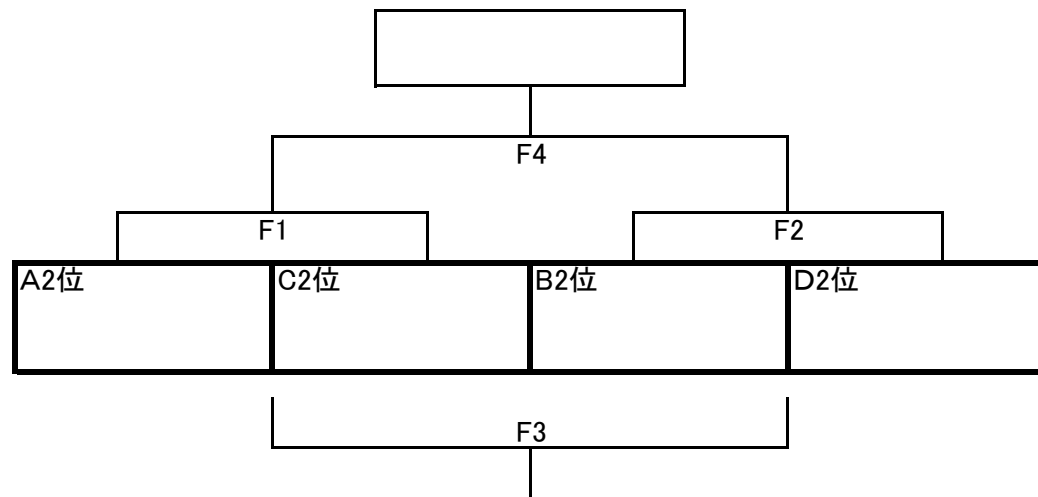

○順位決定トーナメント(予選L:3位)

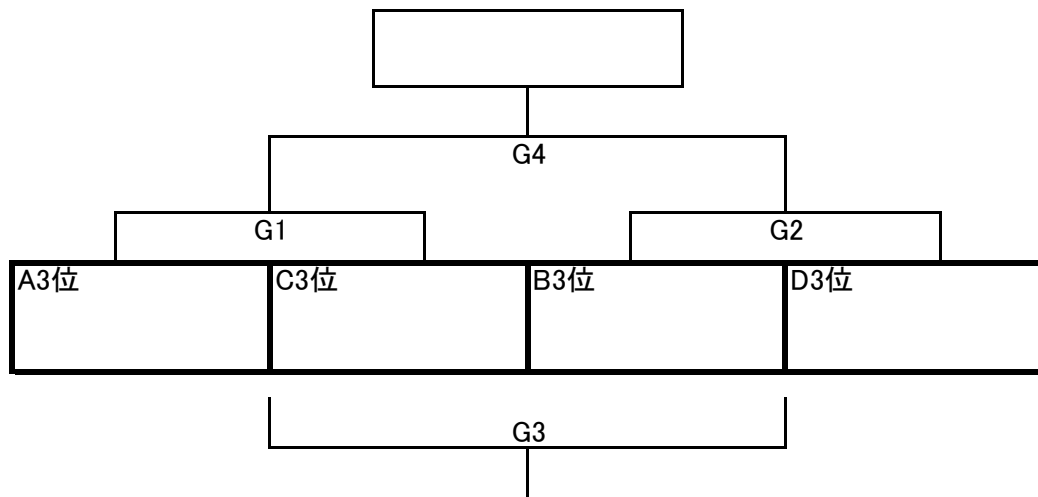

○順位決定トーナメント(予選L:4位)

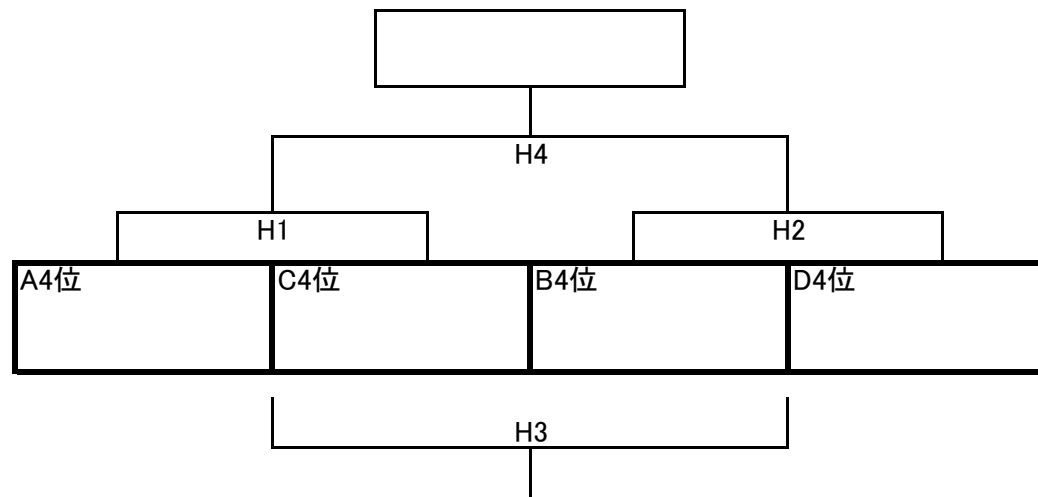

第19回 週刊長野杯ジュニアサッカー大会 (9月22日)

	チーム名	優秀選手賞
優勝		
準優勝		
3位		
4位		
5位		
6位		
7位		
8位		
9位		
10位		
11位		
12位		
13位		
14位		
15位		
16位		

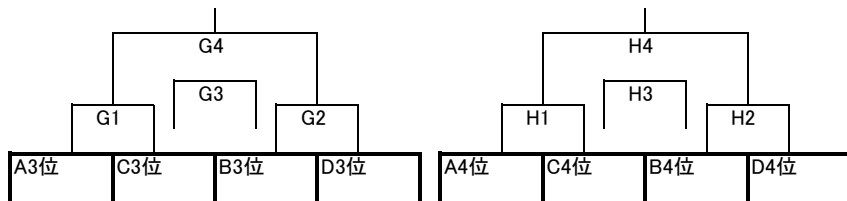
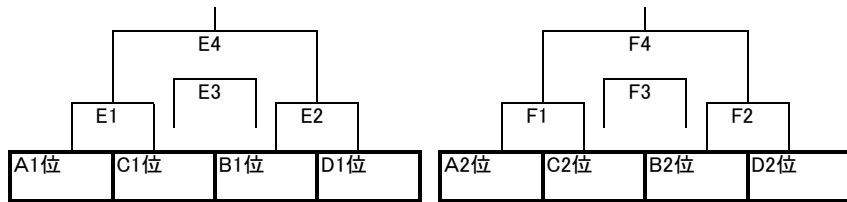
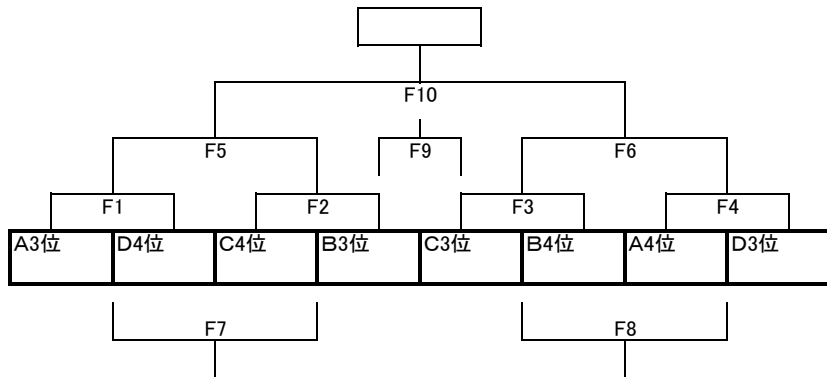
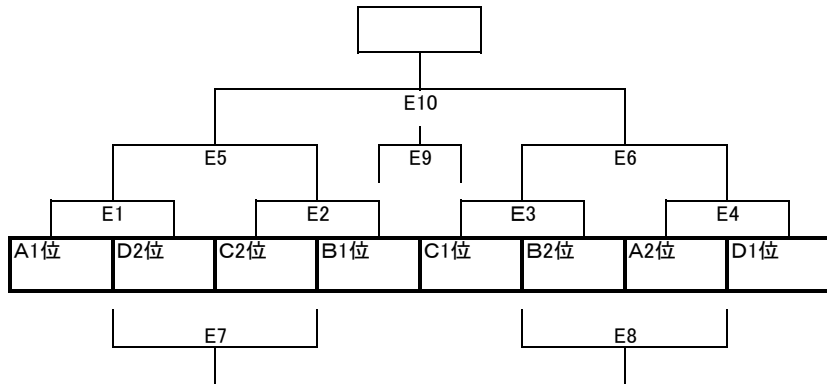

組合せ基礎

1	RF1	篠ノ井	RF9	スクール	3
9	RF2	NPIC	RF10	東北	11
16	RF3	豊野	RF11	フェローズ A	14
8	RF4	徳間	RF12	裾花	6
2	RF5	ノザワナ	RF13	吉田	4
10	RF6	昭和	RF14	カーフ	12
15	RF7	フェローズ B	RF15	浅川	13
7	RF8	アンビシャス	RF16	芹田	5

メール受付順

- 1 篠ノ井
- 2 ノザワナ
- 3 スクール
- 4 吉田
- 5 芹田
- 6 裾花
- 7 アンビシャス
- 8 徳間
- 9 NPIC
- 10 昭和
- 11 東北
- 12 カーフ
- 13 浅川
- 14 フェローズ A
- 15 フェローズ B
- 16 豊野